

VEZİRKÖPRÜ MESLEKİ ve TEKNİK ANADOLU LİSESİ 2024/2025 EĞİTİM ÖĞRETİM YILI



BRİFİNG DOSYASI

2024 – 2025

İSTİKLAL MARŞI



Korkma, sönmez bu şafaklarda yüzen al sancak
Sönmeden yurdumun üstünde tüten en son ocak.
O benim milletimin yıldızıdır parlayacak!
O benimdir, o benim milletimindir ancak!

Çatma, kurban olayım, çehreni ey nazlı hilal!
Kahraman ırkıma bir gül... ne bu şiddet, bu celâl?
Sana olmaz dökülen kanlarımız sonra helal.
Hakkıdır, Hakk'a tapan milletimin istiklal.

Ben ezelden beridir hür yaşadım, hür yaşarım;
Hangi çılgın bana zincir vuracakmış? Şaşarım!
Kükremiş sel gibiyim, bendimi çiğner, aşarım.
Yırtarım dağları, enginlere sığmam, taşarım.

Garbın âfâkını sarmışsa çelik zırhlı duvar.
Benim iman dolu göğsüm gibi serhaddim var.
Ulusun, korkma! Nasıl böyle bir imânı boğar,
'Medeniyet!' dediğin tek dişi kalmış canavar?

Arkadaş, yurduma alçakları uğratma sakın;
Siper et gövdeni, dursun bu hayâsızca akın.
Doğacaktır sana va'dettiği günler Hakk'ın,
Kim bilir, belki yarın, belki yarından da yakın.

Bastığın yerleri 'toprak' diyerek geçme, tanı!
Düşün altındaki binlerce kefensiz yatanı.
Sen şehid oğlusun, incitme, yazıktır, atanı.
Verme, dünyâları alsan da bu cennet vatanı.

Kim bu cennet vatanın uğruna olmaz ki feda?
Şühedâ fışkıracak toprağı sıksan, şühedâ!
Cânı, cânânı, bütün varımı alsın da Hudâ,
Etmesin tek vatanımdan beni dünyâda cüdâ.

Rûhumun senden İlahî, şudur ancak emeli:
Değmesin ma' bedimin göğsüne nâ-mahrem eli!
Bu ezanlar-ki şehâdetleri dinin temeli-
Ebedî yurdumun üstünde benim inlemeli.

O zaman vecd ile bin secde eder -varsa- taşım.
Her cerîhamdan, İlâhî, boşanıp kanlı yaşım;
Fışkırır rûh-ı mücerred gibi yerden na'sım;
O zaman yükselerek arşa değer belki başım!

Dalgalan sen de şafaklar gibi ey şanlı hilâl!
Olsun artık dökülen kanlarımın hepsi helâl.
Ebediyyen sana yok, ırkıma yok izmihlâl;
Hakkıdır, hür yaşamış, bayrağımın hürriyet,
Hakkıdır, Hakk'a tapan milletimin istiklâl!

Mehmet Akif Ersoy

ATATÜRK'ÜN TÜRK GENÇLİĞİNE HİTABESİ

Ey Türk Gençliği!

Birinci vazifen, Türk istiklalini, Türk Cumhuriyetini, ilelebet, muhafaza ve müdafaa etmektir.

Mevcudiyetinin ve istikbalinin yegane temeli budur. Bu temel, senin, en kıymetli hazinendir. İstikbalde dahi, seni, bu hazineden mahrum etmek isteyecek, dahili ve harici, bedhahların olacaktır. Bir gün, istiklal ve Cumhuriyeti müdafaa mecburiyetine düşersen, vazifeye atılmak için, içinde bulunacağın vaziyetin imkan ve şeraitini düşünmeyeceksin! Bu imkan ve şerait, çok namüsaid bir mahiyette tezahür edebilir. İstiklal ve Cumhuriyetine kastedecek düşmanlar, bütün dünyada emsali görülmemiş bir galibiyetin mümessili olabilirler. Cebren ve hile ile aziz vatanın kaleleri zapt edilmiş, bütün tersanelerine girilmiş, bütün orduları dağıtılmış ve memleketin her köşesi bilfiil işgal edilmiş olabilir. Bütün bu şeraitten daha elim ve daha vahim olmak üzere, memleketin dahilinde iktidara sahip olanlar gaflet, dalalet ve hatta hıyanet içinde bulunabilirler. Hatta bu iktidar sahipleri şahsi menfaatlerini, müstevlilerin siyasi emelleriyle tevhit edebilirler. Millet, fakru zaruret içinde harap ve bitap düşmüş olabilir.

Ey Türk istikbalinin evladı!

İşte, bu ahval ve şerait içinde dahi vazifen, Türk İstiklal ve Cumhuriyetini kurtarmaktır. Muhtaç olduğun kudret, damarlarındaki asil kanda mevcuttur.

Gazi Mustafa Kemal ATATÜRK
20 Ekim 1927



"Yeni nesil, en büyük cumhuriyetçilik dersini bugünkü öğretmenler topluluğundan ve onların yetiştirecekleri öğretmenlerden alacaktır."

Gazi Mustafa Kemal ATATÜRK (1881-1938)



YUSUF TEKİN
04.06.2023 / ...
Milli Eğitim Bakanı



Ali KARAGÖZ
Mesleki ve Teknik Öğretimi Genel Müdürlüğü



Dr.Murat AĖAR

Samsun İl Milli Eğitim Müdürü



Resül ÖZATA

İlçe Milli Eğitim Müdürü



Fazıl GEZER
Okul Müdürü

İÇİNDEKİLER

BÖLÜM 1

GENEL BİLGİLER.....	12
---------------------	----

BÖLÜM 2

A. OKULUN TARİHÇES	13
B. ALAN VE DALLARIMIZ.....	13
C. OKULUN ÖZELLİKLERİ.....	13
D. OKUTULAN SEÇMELİ DERSLER... ..	19
E. ÖĞRENCİ BAŞARILARI	20
F. DİSİPLİN ÖDÜL BELGE.....	21
G. EĞİTİM ÖĞRETİM FAALİYETLERİ.....	24

BÖLÜM 3

A. OKUL YÖNETİMİ.....	26
B. NORM KADRO VERİLERİ.....	27
C. GENEL PERSONEL DURUMLARI.....	28
D. KAT YERLEŞİM PLANLARI.....	29
E. ÖĞRENCİ SAYILARININ GRUPLANMA DAĞILIMLARI – İSTATİSTİK.....	34

BÖLÜM 4

A. OKUL SORUNLARI.....	36
OKULUN SORUNLARI VE ÇÖZÜM ÖNERİLERİ.....	37

BÖLÜM 5

İŞLETMELERLE İŞBİRLİĞİ.....	38
ETKİNLİKLERİMİZ.....	39-78

MİSYONUMUZ

Milli Eğitimin temel amaçları doğrultusunda ilgili bölümlere teknik öğretmen yetiştirmek ve mesleki beceri kazandırmanın yanı sıra bilgili, becerili, çağdaş, yenilikçi ve yaratıcı, saygılı, toplumun temel değerlerine bağlı, ahlaklı ve teknolojik gelişmelere ayak uydurabilen nitelikli bireyler yetiştirmek.

VİZYONUMUZ

Ülkemizi Türk Milli Eğitiminin amaçları doğrultusunda dünya standartlarına ulaştıran, hızla gelişen teknolojinin ihtiyacı olan nitelikli teknik elemanı yetiştiren ve eğitim-öğretim etkinliğini en iyi şekilde uygulamayı hedef alan projeler üretecek eğitim kalitemizi yükseltmektir.

OKULUN AMACI

- 1.Ortaöğretim düzeyinde bir genel kültür vermek kişi ve toplum sorunlarını tanıtmak, çözüm aramak, yurdumuzun ekonomik sosyal ve kültürel kalkınmasına katkıda bulunma bilincini vermek.
2. Öğrencilere ilgi, beceri ve yetenekleri ölçüsünde hem mesleğe hem de yüksek öğrenime hazırlamak.
3. Teknik insan gücü yetiştirmek
4. Çevrenin eğitim ve öğretim düzeyini karşılamak, okulda yapılan meslek eğitimi, iş ve hizmet hayatını gerektirdiği şartları gerçekleştirmek ve çevre okul işbirliğini kurmak.
5. Öğrencilere işletmelerde meslek eğitimi verilerek iş hayatına kolay intibak etmelerini sağlamak.
6. Yeni teknolojileri kullanabilen yeni bilgiler üretebilen ve projeler hazırlayabilen bireyler yetiştirmek.
7. Meslek Liselerine teknik öğretmen adayları yetiştirmek.
8. Döner sermaye çalışmaları ve staj çalışmaları ile öğrencileri çalışma hayatına hazırlamak.

STRATEJİLERİMİZ

- İş hayatının ihtiyacı olan nitelikli insan gücü yetiştirmek.
- Daha çok insanın mesleki eğitim görmesine imkan sağlamak.
- Bireysel, ulusal ve uluslar arası rekabet gücünün artmasına katkıda bulunmak.
- Mesleki eğitim yoluyla bireylerin bilgi, beceri ve yeteneklerini geliştirmek.
- Mesleki eğitim gören bireylerin istihdamına etkin ve verimli katkıda bulunmak .
- Mesleki eğitim gören bireylerin girişimcilik bilincini geliştirmek .
- Hayat boyu eğitimin verildiği kurum olmak.

1. BÖLÜM

OKUL/KURUMA İLİŞKİN GENEL BİLGİLER

OKUL/KURUMA İLİŞKİN GENEL BİLGİLER						
Okul /Kurum Adı	Vezirköprü Mesleki ve Teknik Anadolu Lisesi					
Kurum Türü	A					
Kurum Kodu	196637					
Kurumda Çalışan Personel Sayısı	Yönetici	6				
	Öğretmen	51 kadrolu + 1 Ücretli +2 ders tamamlama				
	Memur Ve Teknisyen	2				
	Yardımcı Personel	1 geçici işçi – 1 işkur -7 İUP				
Öğrenci Sayısı	531 Erkek + 6 Kız =537 öğrenci					
Öğretim Şekli	Tam Gün Tam Yıl					
Hizmete Giriş Tarihi	1969					
Kurum İletişim Bilgileri	Telefonu/Fax	0362 647 2007 / 0362 647 2043				
	Web Adresi	vezirkoprueml.meb.k12.tr				
	Mail Adresi	196637@meb.gov.tr				
	Adresi	Hıdırlık mh.Mecit Uluçay CD.No : 86/1				
Okul-Aile Birliği Bşk.	Adem UZAN					
Öğrenci Meclisi Başkanı						
Vergi Numarası	9250298611					
Yüzölçümü	Toplam	10450M2	Kapalı Alan	8,796M2	Açık Alan	1,654
Bina Mülkiyeti	Milli Eğitim Bakanlığı					
Isınma Durumu	Kalorifer-					
Varsa Kardeş Okulu	-					
Isınma Şekli	Kalorifer					
Diğer						

2. BÖLÜM

OKULUN TARİHÇESİ

Okulumuz 1969-1970 öğretim yılında bugünkü Halk Eğitim Merkezinde geçici olarak Tesviye bölümünde (Makine Teknolojisi Alanı) eğitim öğretime başlamıştır. 14/02/1977 tarihinde Taşkale mh. Ne taşınmış,11/11/2020 Tarihinde de şu an ki yeni binasında hizmet vermeye başlamıştır.

BÖLÜM	AÇILIŞ TARİHİ
Tesviye Bölümü (Makine Teknolojisi Alanı)	1969-1970
Elektrik Bölümü (Elektrik- Elektronik Teknolojisi Alanı)	1979-1980
Metal İşleri Bölümü (Metal Teknolojisi Alanı)	1982-1983
Mobilya Dekorasyon Bölümü (Ahşap Teknolojisi Alanı)	1985-1986
Bilgisayar Bölümü (Bilişim Teknolojileri Alanı)	1999-2000 Kapanış2018-2019 Açılış 2020-2021

Alan ve Dallarımız

MAKİNE TEKNOLOJİLERİ-

- Bilgisayarlı Makine İmalatı

METAL TEKNOLOJİLERİ-

-Kaynakçılık

MOBİLYA VE İÇ MEKAN TASARIMI-

-İç Mekan Ve Mobilya teknolojisi

ELEKTRİK-ELEKTRONİK-

-Elektrik Tesisatları

-Pano Monitörü

BİLİŞİM TEKNOLOJİLERİ

_Web Tasarım

2007-2008 öğretim yılında okumuz Anadolu Teknik Lisesi Bilişim Teknolojileri Alanı olarak 17 erkek öğrenci, 2 kız öğrenci olmak üzere 19 öğrenci ile eğitime açılmıştır.

2005-2006 öğretim yılında 29-12-2005 tarihi itibari ile okulumuz döner sermaye çalışmalarına açılmıştır. 2005 ten beri aktif olmayan döner sermayemiz 2021 Aralık ayı itibari ile aktif olarak kullanılmaktadır.

OKULUN ÖZELLİKLERİ

Binanın Özellikleri

Betonarme yapıdır. İdari blok ve 32 adet derslikler, oluşmaktadır.3 atölye binası bulunmaktadır. Aydınlatma ve su şehir şebekesine bağlıdır. Pis su tesisatı şehir kanalizasyonuna bağlıdır.

Dershaneler

Ana binamızda 32 derslik bulunmaktadır.Ayrıca atölyelerde de 4 derslik bulunmaktadır.

Laboratuvar

Ana binada 1 fizik ,1 kimya laboratuvarı ,1 OKA Laboratuvarı ile 3 bilişim laboratuvarı mevcuttur.Ayrıca Elektrik bölümünde 1 laboratuvar, Makine teknolojisi Alanında 2 bilgisayar laboratuvarı, Mobilya Teknolojisi Alanında 1 bilgisayar laboratuvarı bulunmaktadır.Toplam 10 Laboratuvar mevcuttur.

Okul Kütüphanesi ve Sınıf Kitaplıkları

Sınıflarda kitaplık mevcut olmayıp bölümlerde kitaplıklar bulunmaktadır. Okulumuzda bir adet kütüphane mevcuttur.kütüphanemizdeki 886 kitap işlevini yitirdiği ve kullanılamaz hale geldiği için çıkarılmıştır.2023 – 2024 eğitim Öğretim yılında 799 tane kitap bağışı olmuştur..Şuan kütüphanemizde 2381 kitap mevcuttur.

Diğer Sosyal Faaliyetler İçin Ayrılmış Yerler

Kantin: 1 adet kantin mevcuttur...

Diğer Alanlar: Yeni okulumuzda 1 basket sahası bulunmaktadır.2022 – 2023 Eğitim Öğretim yılında Badminton Sahası ve Voleybol Sahası personelimizin katkısı ile kurumumuza kazandırılmıştı.2023 yazı yapılan çalışmalarla halı saha hazırlanmış 2023 – 2024 Eğitim öğretim yılına kullanıma açılmıştır..

Revir

Revir mevcut değildir. Pandemi sürecinde Sterilizasyon odası kurulmuştur.Bütün atölye ve idari odalarda ecza dolapları bulunmaktadır.

Bahçenin Durumu

Okul alanının kenarları meyve ağaçları ile ağaçlandırılmıştır .

Nöbetçi kulübesi yapılmış okul dış duvarları emniyetli şekilde düzenlenmiştir.Yeni binamızın Okul bahçesi, Araç Parkı, Peyzaj vb. çalışmalar değerlendirilerek düzenlenecektir. Okul bahçesin de asfaltlama çalışmaları yapılmış çevre düzenleme çalışmaları devam etmektedir.2022 – 2023 Eğitim Öğretim Yılında tüm okul bahçe alanları meyve fideleri ekimi ile donatılmış ,gübre ilaçlama ve budama işlemleri okul personelleri aracılığı ile tamamlanmıştır.Başvurusu yapılarak 2023 yazı baraj sulama kanalında okulumuza boru hattı döşenmiştir.

İdari Odalar :

- 1 Adet Müdür Odası
- 5 Adet Müdür Yrd. Odası
- 1 Adet Öğretmenler Odası
- 4 Adet Şef Odası
- 2 Adet Hizmetli Odası
- 1 Adet Rehberlik Servisi
- 2 Adet Arşiv Odası
- 1 Adet Kütüphane
- 1 Adet Beden Eğitimi Spor Odası
- 2 Mescit
- 1 Müzik sınıfı

Atölye Durumu

Makine Teknolojisi Alanı

Makine Bakım Onarım Dalı seçilmiştir. 2 Atölye mevcuttur.

Metal Teknolojisi Alanı

Kaynakçılık Dalı ve Metal Doğrama dalı seçilmiştir. 2 atölye mevcuttur.

Mobilya ve İç Mekan Tasarımı Alanı

İç Mekan ve Mobilya Teknolojisi ve Ahşap Doğrama İmalatı dalları seçilmiştir. 2 atölye kullanıyor.

Elektrik – Elektronik Teknolojisi Alanı

Elektrikli Ev Aletleri ile Elektrik tesisatçılığı ve Pano Monitörlüğü dalları mevcuttur. 3 Atölye 1 laboratuvar da eğitim vermektedir.

Bilişim Teknolojileri Alanı .

Ana binada bulunan Bilişim bölümünün 3 laboratuvarı bulunmaktadır.

OKULUMUZUN KULLANDIĞI SINIF VE ODA SAYISI

Sınıf sayısı	: 32 Adet – aktif 2024 – 2025 yılında 24 sınıf kullanılmaktadır.
Kimya Laboratuvarı	: 1 Adet
Oka Laboratuvarı	: 1 Adet
Fizik Laboratuvarı	: 1 Adet
Rehberlik Odası	: 1 Adet
Müzik Sınıfı	: 1 Adet
Spor Odası	: 1 Adet
Öğretmenler Odası	: 1 Adet
Kütüphane	: 1 Adet
Konferans Salonu	: 1 Adet
Kantin	: 1 Adet
İdare Odası	: 6 Adet
Mescit	: 2 Adet
Arşiv	: 2 Adet
Isınma	: Kaloriferli
Aydınlatma	: Elektrikli
Su ve Kanalizasyon	: Şehir Şebekesine Bağlı

Seviyesi Derecesi

Ortaöğretim A tipi

Öğretim Şekli

Okulumuz temel eğitime dayalı ilköğretim sonrası Teknik ve Endüstri Meslek Lisesi düzeyinde en az dört yıllık eğitim veren tam gün tam yıl öğretim kapsamındadır.

Okutulan Yabancı Diller

İngilizce

Okula Giriş Şartları

Mesleki ve Teknik Anadolu Lisesi öğrencileri 2024 -2025 genel yerleştirme ile 9.sınıflara 272 kontenjan verilmiş merkezi 211 öğrenci yerleşmiştir.Genel 61 kişi kalmış.Nakiller ile okula giriş-çıkış devam etmektedir.

Okula Özel İsim Verilmişse Veriliş Amacı

Okula özel isim verilmemiştir.

Döner Sermaye

28.12.2005 tarihinde çalışmalarına açılmıştır.

YIL	CİRO	KAR	ÖDEME YAPILAN ÖĞRENCİ KİŞİ / MİKTAR	PERSONEL KİŞİ/MİKTAR	FON /SERMAYE /KAR PAYI
2012	132.411,00 TL	13.802,67 TL	17 / 3.233,75 TL		
2013	137.229,00 TL	10.563,60 TL	40 /13.439,00 TL		
2014	138.833,00 TL	8.239,13 TL	25/13.691,00 TL		
2021	349.355,00 TL	21.668,40 TL	39/34.295,00 TL	19 / 99.176,00	8.590,37 7.222,09 5.855,94
2022	3.146.518,51	168.701,21	73/291.041,00	22/606.260,00	Sermaye 250.000
2023	3.848.561,65	216.788,58	117/392.665,00	30/1.148.220,19	125.000

NOT:2021 – 2022 eğitim öğretim yılında döner sermaye çalışmalarımız tekrar başlamıştır.Girişimler yapılmakta okul sıra yapımları – kompanzasyon panoları yapımı onaylandı ve başladı – fatih projesi kapsamında akıllı tahta teknik servisi başvurumuz onaylandı ve başladı .Bakanlığa bağlı 500 Anaokulunu donatımı yapıldı,102 Basket potası ve masa tenisi masası üretimi yapıldı.Ayrıca sıra üretimi yapıp boya ünitesi boyamaları da döner sermayeye dahil edildi.Şuan Kurumların genel donatımları yapılmaktadır.

OKUL FOTOĞRAFLARI

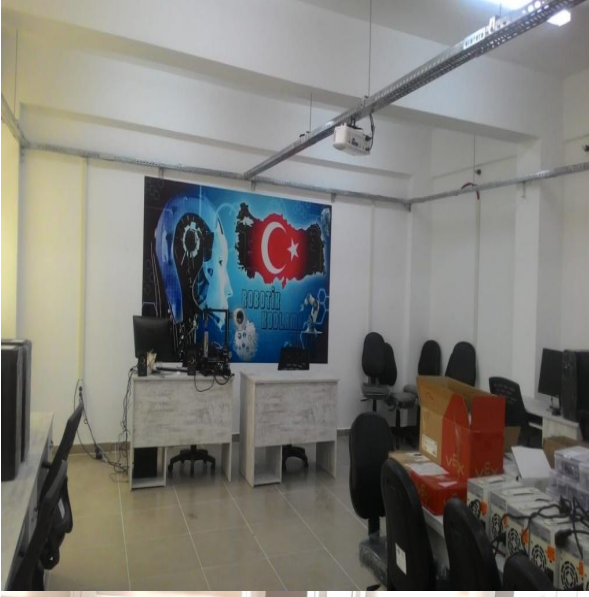



Görev Yapan Müdürler

ADI SOYADI	GÖREVE BAŞLAMA	GÖREV BİTİŞ	BRANŞI
A. Sadettin YÜCEL	16.10.1969	29.08.1972	Tesviye
Doğan YALÇIN	29.08.1972	09.10.1975	Tesviye
M. Veysi ÜLGER	17. 11.1975	04.08.1978	Tesviye
Celil AŞIK	08.02.1979	26.01.1981	Tesviye
Ömer KELEŞ	15.03.1982	28.11.1988	Motor
A. Engin ÇALIŞKAN	28.11.1988	01.08.2005	Tesviye
Seyfullah YÜKSEL	01.03.2006	15.09.2011	Fizik
Orhan SARIER	05.10.2011	15.08.2020	Makine
Emre AKTÜRK	15.08.2020	01.09.2020	Coğrafya (Görevlendirme)
Fazıl GEZER	01.09.2020		Metal

Okutulan Seçmeli Dersler 2024 -2025

Ders Adı	Ders Saati	Ders Grubu
SEÇMELİ AĞ PROJESİ	2	Teknoloji
SEÇMELİ AYDINLATMADA GÜVENLİK VE VERİM	2	Ders Grubu Belirlenmemiş
SEÇMELİ BEDEN EĞİTİMİ VE SPOR	2	Kültür, Sanat ve Spor
SEÇMELİ BİLGİSAYARLI İÇ MEKÂN DOĞRAMA RESMİ	4	Ders Grubu Belirlenmemiş
SEÇMELİ BİYOLOJİ	4	Akademik Çalışmalar
SEÇMELİ DEMOKRASİ VE İNSAN HAKLARI	1	İnsan, Toplum ve Bilim
SEÇMELİ ELEKTRONİK UYGULAMALARI	4	Ders Grubu Belirlenmemiş
SEÇMELİ İLERİ MİKRODENETLEYİCİ UYGULAMALARI	7	Ders Grubu Belirlenmemiş
SEÇMELİ KEŞİF VE MALİYET	3	Ders Grubu Belirlenmemiş
SEÇMELİ MAKİNE ELEMANLARI	2	Ders Grubu Belirlenmemiş
SEÇMELİ MALZEME BİLGİSİ	2	Ders Grubu Belirlenmemiş
SEÇMELİ MEKANİZMA ÇİZİMLERİ	3	Ders Grubu Belirlenmemiş
SEÇMELİ METAL YÜZEY VE MUAYENE İŞLEMLERİ	2	Ders Grubu Belirlenmemiş
SEÇMELİ METİN TAHLİLLERİ	1	İnsan, Toplum ve Bilim
SEÇMELİ MOBİLYA UYGULAMALARI	4	Ders Grubu Belirlenmemiş
SEÇMELİ OKSİ-GAZ KAYNAĞI	5	Ders Grubu Belirlenmemiş
SEÇMELİ PEYGAMBERİMİZİN HAYATI	1	Din, Ahlak ve Değer
SEÇMELİ PROGRAMLAMA	3	Ders Grubu Belirlenmemiş
SEÇMELİ SANAT EĞİTİMİ	1	Kültür, Sanat ve Spor
SEÇMELİ SOSYAL ETKİNLİK	2	İnsan, Toplum ve Bilim
SEÇMELİ SOSYAL ETKİNLİK	1	İnsan, Toplum ve Bilim
SEÇMELİ SOSYAL MEDYA	2	Sosyal ve Beşeri Bilimler
SEÇMELİ SPOR EĞİTİMİ	2	Kültür, Sanat ve Spor
SEÇMELİ TEMEL DİNİ BİLGİLER	1	Din, Ahlak ve Değer
SEÇMELİ TEMEL ELEKTRİK	1	Ders Grubu Belirlenmemiş
SEÇMELİ TEMEL MATEMATİK	2	Akademik Çalışmalar
SEÇMELİ TERSİNE MÜHENDİSLİK VE HASSAS MODELLEMELER	4	Ders Grubu Belirlenmemiş
SEÇMELİ WEB TABANLI İÇERİK YÖNETİMİ	3	Teknoloji
SEÇMELİ YAZILIM PROJESİ	4	Ders Grubu Belirlenmemiş

Öğrenci Başarıları (Yüzde)

2018 – 2019

SINIF	E.M.L	A.T.L.
9. Sınıf	%61	
10. Sınıf	%81	
11. Sınıf	%92	
12. Sınıf	%100	
Ortalama	%82	

2019 - 2020

SINIF	E.M.L	A.T.L.
9. Sınıf	%72	
10. Sınıf	%98	
11. Sınıf	%99	
12. Sınıf	%100	
Ortalama	%82	

2020 - 2021

SINIF	E.M.L	A.T.L.
9. Sınıf	%100	
10. Sınıf	%100	
11. Sınıf	%100	
12. Sınıf	%100	
Ortalama	%100	korona

2021- 2022

SINIF	E.M.L	A.T.L.
9. Sınıf	%59,14	
10. Sınıf	%64,77	
11. Sınıf	%76,62	
12. Sınıf	%94,59	
Ortalama	%73,78	

2022 - 2023

SINIF	E.M.L	A.T.L.
9. Sınıf	%61,57	
10. Sınıf	%48,04	
11. Sınıf	%88	
12. Sınıf	%77,85	
Ortalama	%68,86	

2023 – 2024

SINIF	E.M.L	A.T.L.
9. Sınıf	-73.6-50,7-58,9-69,2-69,0-63,8	%64,2
10. Sınıf	89,5-64,85-64,6-65,7-76,7	%72,26
11. Sınıf	97,7-85-64-78,5-82	% 81,44
12. Sınıf	99,2-100-91,5-100-100-94-85-87,4	% 94,6
Ortalama		%78,1

Okuldan Ayrılan Öğrenci Sayısı

2020-2021	
Açık Liseye Geçen	0

2021-2022	
Açık Liseye Geçen	10

2022-2023	
Açık Liseye Geçen	191

2023-2024 (02.10.2023)	
Açık Liseye Geçen	8

2024-20245(03.10.2024)	
Açık Liseye Geçen	21

Disiplin ve Ödül Durumu

DİSİPLİN VE ÖDÜL DURUMU	2018- 2019	2019- 2020	2020- 2021	2021- 2022	2022- 2023	2023- 2024
Disiplin kurulu toplam karar sayısı	38	30	6	82	203	-
Öğrenci dilekçe kararı	-	-	-	-	-	-
Genel kararlar	3	3	6	-	82	43
Disiplin kuruluna gelen toplan öğrenci sayısı	35	33	6	81	203	-
Ceza verilmeyen öğrenci sayısı	-	-	6	8	-	-
İlçe Milli Eğitim'e gönderilen öğrenci sayısı	-	-	-	-	-	-
Ceza alan öğrenci sayısı	35	33	-	73	121	-
Kınama	26	19	-	49	77	35
Kısa Süreli Uzaklaştırma	9	14	-	19	44	8
Okul Değişirme Cezası	-	-	-	-	-	-

2023 -2024 Eğitim Öğretim Yılı Belge Alan Öğrenci Sayısı

BELGE	DÖNEM	AMP
Onur Belgesi Alan Öğrenci Sayısı	1. Dönem	38
	2. Dönem	45
Takdir Belgesi Alan Öğrenci Sayısı	1. Dönem	40
	2. Dönem	79
Teşekkür Belgesi Alan Öğrenci Sayısı	1. Dönem	74
	2. Dönem	100

İki öğrenci de Üstün Başarı Belgesi almıştır.12/K sınıfı öğrencisi Sudenaz ÇELİKKAYA ve 12/F sınıfı öğrencisi Kadir SÜME Üstün Başarı Belgesi almaya hak kazanmıştır.

Okul Birincisi (2023-2024)

OKUL BİRİNCİSİ (ATL)	OKUL BİRİNCİSİ (AML)
Adı Soyadı	Adı Soyadı Sudenaz ÇELİKKAYA
Alanı	Alanı BİLİŞİM TEKNOLOJİLERİ ALANI
Sınıfı	Sınıfı 12/K
PUANI	PUANI 91,18

Burslu Öğrenci Sayısı (17.10.2024)

Ekim ayında listelere yansımamış olup II: Dönem bilgilere yansıtılacaktır.

Parasız Yatılı Öğrenci Sayısı

2024-2025 Parasız yatılı öğrenci yoktur.

ÖSYM Bilgileri

	2016-2017	2017-2018	2019-2020	2020-2021	2021-2022	2022-2023	2023-2024
Sınava Giren Öğrenci Sayısı	129	114	129	76	90	84	91
Sınavla Kazanan Öğrenci Sayısı	7	4	4	21	15	67	-
Sınavsız Geçiş Yapan Öğrenci Sayısı	-	-	-	-	-	10	8
Açıköğretim	-	-	-	-	-	1	1

NOT : 2024 YKS SINAVI SONUCU YERLEŞEN 9 ÖĞRENCİDİR

Yürütülen programlar ve Projelerde Alınan Kararlar

- YKS de bizde varız projesi
- Okul sanayi işbirliği protokolü
- Okul üniversite işbirliği protokolü
- E-Mezun sistemi
- Okul sağlığı
- Fatih projesi
- Etik kurulu
- Değerler eğitimi
- Benim okulum
- Okulum Temiz
- Güne Bakan
- OKA
- Okul Belediye Protokol
- Teknofest
- TUBİTAK
- 2023 VİZYONU
- Sosyal Sorumluluk Projesi
- Çevremizdeki En Yaş Aşmışları ziyaret
- SAMDATA
- Okulum Sahnede
- OKUL KOROSU KONSERLERİ
- Meslek Lisesi Bandomuz
- Devamsızlık Önleme-Okula Kazandırma
- Pİ
- ÇEDES

EĞİTİM ÖĞRETİM FAALİYETLERİ

1-10.000 Okul Projesi

2-Projele

- a-Meslek Lisesi Ailelerle Buluşuyor
- b-Beyaz bayrak projesi
- c-Kardeş okul projesi
- d-Ayın en temiz sınıfı projesi

3-Destekleme ve Yetiştirme Kursları

4-Yüz Yüze Eğitim (Mesleki Açık Lise) Elektrik-Elektrik Teknolojisi

5-Değerler Eğitimi

- a-Temiz Okul Temiz Çevre projesi
- b-Veli Ziyaretleri
- c-Şehit Öğrencimizin Kabrini Ziyaret

6-Sportif Faaliyetler

- a-Futsal
- b-Voleybol
- c-Güreş
- d-Sınıflar arası futbol turnuvası
- e-Satranç Turnuvası

7-Sosyal Faaliyetler

- a-Strese Veda Bahara Merhaba Projesi
- b-Öğretmenlerimizle Yemek Programı
- c-Okulumuz okuyor etkinliği
- d-Okulum Sahmede
- e-Korom

8-Rehberlik Hizmetleri

- a-Koçluk Sistemi
- b-İhtiyaç sahibi öğrenciler için yapılan çalışmalar
- c-Oryantasyon Çalışmaları
- d-Verimli Ders Çalışma Etkinliği
- f-Devamsızlığı önleme çalışmaları
- g-ÖSYM Çalışmaları

9-Okul Aile Birliği

- a-İhtiyaç sahibi Öğrencilerin İhtiyaçlarının Giderilmesi
- b-Okul ihtiyaçlarının Giderilmesi

YARIŞMALAR KATILIM

Okulumuz çeşitli yarışmalara öğrenci katılımı sağlamaktadır

	2018 – 2019	2019- 2020	2020- 2021	2021-2022	2022-2023	2023-2024
Futsal	-	-	-	-		
Güreş	İlde 1.,2.,ve3. Ayrıca Karadeniz 3.lüğü	İlde 1.,2.,ve3. Ayrıca Türkiye 3.lüğü	-	ilde 2.lık ve 3.lük	il 1.,2.,3. Lükleri Türkiye 1.,3.,ve 5.likleri	il 1.,2.,3.,4.,5. Lükleri Türkiye 2.,ve 3.lükleri
Voleybol	-	-	-	-		

2023-2024 EĞİTİM ÖĞRETİM YILI BEDEN EĞİTİMİ VE SPOR DERSİ BRİFİNG

- Sınıflar arası Voleybol-Dart-Futsal-Basketbol-Masa Tenisi turnuvaları düzenlenmiştir.
- Atatürk koşusu yapılmıştır.
- Okul sporlarında Güreş-Bilek Güreşi –Aba Güreşi-Karakucak Güreşi-Futsal-Kros branşlarında katılım sağlanmıştır.
- Nevruz şenlikleri yapılmıştır.
- Öğretmenler arası Dart turnuvası yapılmıştır.
- Bölümler arası halat çekme turnuvası yapılmıştır.
- Okul sporlarında alınan dereceler Excel tablosu halinde listelenmiştir.

Faaliyet Düzeyi	Faaliyet Adı	Kategori/Seviye	Sporcu/Yarışmacı İsmi	Sınıfı	Alınan Derece
TÜRKİYE ŞAMPİYONASI	KARAKUCAK GÜREŞİ	GENÇLER A/45 KG	AHMET MERT KAYA	11/C	TÜRKİYE 2.
İL BİRİNCİLİĞİ	KARAKUCAK GÜREŞİ	GENÇLER A /45 KG	AHMET MERT KAYA	11/C	İL 2.
İL BİRİNCİLİĞİ	KARAKUCAK GÜREŞİ	GENÇLER A /45 KG	MEHMET ARDUÇ	10/B	İL 1.
İL BİRİNCİLİĞİ	KARAKUCAK GÜREŞİ	GENÇLER A /50 KG	MERTCAN YILMAZ	11/C	İL 3.
İL BİRİNCİLİĞİ	KARAKUCAK GÜREŞİ	GENÇLER A/ 65 KG	MUHAMMED ALİ ÖZER	MESEM	İL 3.
İL BİRİNCİLİĞİ	KARAKUCAK GÜREŞİ	GENÇLER A /90 KG	EREN AYDIN	12/H	İL 5.
İL BİRİNCİLİĞİ	ABA GÜREŞİ	GENÇLER A /50 KG	AHMET MERT KAYA	11/C	İL.1
İL BİRİNCİLİĞİ	ABA GÜREŞ	GENÇLER A /65 KG	MUHAMMED ALİ ÖZER	MESEM	İL 3.
İL BİRİNCİLİĞİ	ABA GÜREŞ	GENÇLER A /90 KG	EREN AYDIN	12/H	İL 1.
İL BİRİNCİLİĞİ	ABA GÜREŞ	GENÇLER B /50 KG	ALPEREN ATICI	9/K	İL 3.
İL BİRİNCİLİĞİ	ABA GÜREŞ	GENÇLER B /45 KG	MEHMET ARDUÇ	10/B	İL 5.
İL BİRİNCİLİĞİ	ABA GÜREŞ	GENÇLER B /60 KG	UMUT VERGİ	9/K	İL 5.
İL BİRİNCİLİĞİ	ABA GÜREŞ	GENÇLER B / 80 KG	MUHAMMED DEMİR	9/E	İL 1.
İL BİRİNCİLİĞİ	ABA GÜREŞ	GENÇLER B /55 KG	FAHRİ CAN TAŞCI	9/A	İL 5.
İL BİRİNCİLİĞİ	BİLEK GÜREŞİ SOL KOL	GENÇLER A/60 KG	HALİL İBRAHİM AKYÜZ	11/A	İL 4.
İL BİRİNCİLİĞİ	BİLEK GÜREŞİ SOL KOL	GENÇLER A/65 KG	EMİRHAN TAŞ	11/A	İL 3.
İL BİRİNCİLİĞİ	BİLEK GÜREŞİ SOL KOL	GENÇLER A/65 KG	NADİR KESKİN	12/A	İL 4.
İL BİRİNCİLİĞİ	BİLEK GÜREŞİ SOL KOL	GENÇLER A/80 + KG	ZEKERİYA DOĞAN	11/A	İL 4.
İL BİRİNCİLİĞİ	BİLEK GÜREŞİ SAĞ KOL	GENÇLER A/60 KG	HALİL İBRAHİM AKYÜZ	11/A	İL 3.
İL BİRİNCİLİĞİ	BİLEK GÜREŞİ SAĞ KOL	GENÇLER A/65 KG	EMİRHAN TAŞ	11/A	İL 3.
İL BİRİNCİLİĞİ	BİLEK GÜREŞİ SAĞ KOL	GENÇLER A 65/KG	NADİR KESKİN	12/A	İL 4.
İL BİRİNCİLİĞİ	BİLEK GÜREŞİ SAĞ KOL	GENÇLER A/70 KG	DEVİRAN DEMİR	11/E	İL 3.
TÜRKİYE ŞAMPİYONASI	SERBEST STİL GÜREŞ	GENÇLER A/ 45 KG	AHMET MERT KAYA	11/C	TÜRKİYE 3.
İL BİRİNCİLİĞİ	KROSS	GENÇLER B	AHMET YILMAZ	10/B	İL 1.
GRUP MÜSABAKALARI	SERBEST STİL GÜREŞ	GENÇLER A/45 KG	AHMET MERT KAYA	11/C	GRUP 2.
İL BİRİNCİLİĞİ	SERBEST STİL GÜREŞ	GENÇLER B /45 KG	MEHMET ARDUÇ	10/B	İL 3.
İL BİRİNCİLİĞİ	SERBEST STİL GÜREŞ	GENÇLER B /50 KG	ALPEREN ATICI	9/K	İL 3.

3. BÖLÜM

Okul Yönetimi



Fazıl GEZER
Okul Müdürü



Şerife YAZICI
Müdür BaşYardımcısı



Ahmet EVİŞ
Müdür Yardımcısı



Ramazan ATABEY
Müdür Yardımcısı



Samet Can TÜRK
Müdür Yardımcısı



ERSEN KÖKCE
Müdür Yardımcısı



Fatih TAŞAR
Müdür Yardımcısı

NORM KADRO VERİLERİ 2024 -2025 (17.10.2024 TARİHİNDE) ***- Kurum İstatistikleri-**

Kurum Hizmet Alanı:	4
Alan Sayısı:	20
Norm:	52
Yönetici:	7
Kadrolu Mevcut:	51
Görevlendirme Öğretmen:	2
Kurum Dışına Görevlendirilen Öğretmen:	1
Ücretli Öğretmen Sayısı:	2
Ücretli Öğretmen Görevlendirme:	2
İhtiyaç Bulunan Alan:	4
İhtiyaç:	5
Norm Fazlası Bulunan Alan:	4
Norm Fazlası:	4

Alan Kodu	Alan Adı	Norm	Kadrolu	Sözleşmeli	Yönetici	Net İhtiyaç
2265	Beden Eğitimi	2	3	0	1	-1
1119	Bilişim Teknolojileri	7	7	0	0	0
1123	Biyoloji	1	2	0	0	-1
1207	Coğrafya	1	1	0	0	0
1245	Din Kült. ve Ahl.Bil.	3	3	0	0	0
7037	Elektrik-Elektronik Tek./Elektrik	4	4	0	0	0
7038	Elektrik-Elektronik Tek./Elektronik	2	1	0	0	1
1371	Felsefe	1	1	0	0	0
1390	Fizik	1	1	0	0	0
1524	İngilizce	3	4	0	0	0
1627	Kimya/Kimya Teknolojisi	1	1	0	0	0
7142	Makine Tek. Makine Tas. Tek./Makine ve Kalıp	4	4	0	0	0
2353	Matematik	4	2	2	0	2
4972	Metal Teknolojisi	3	2	0	2	1
7095	Mobilya ve İç Mekan Tasarımı	5	4	0	0	1
1822	Müzik	1	1	0	0	0
4439	Okul Öncesi Öğrt	0	0	0	0	0
7106	Özel Eğitim	0	0	0	0	0
7103	Rehberlik	2	2	0	0	0
2036	Tarih	2	3	0	2	-1
1283	Türk Dili ve Edebiyatı	5	6	0	2	-1

GENEL PERSONEL DURUMU *	
KADRO ÜNVANI	Personel Sayısı
Okul müdürü	1
Okul/kurum müdür başyardımcısı	1
Okul/kurum müdür yardımcısı	5
Öğretmen(kadrolu)	51 kadrolu + 1 Sözleşmeli +2 görevlendirme
Öğretmen(görevlendirme)	1
Öğretmen(sigortalı)	0
Genel idare hizmetleri memur	0
Hizmetli	1 işçi alımı + 1 işkur alımı +7 İUP
Teknisyen	2
TOPLAM	72

KAT YERLEŞİM PLANLARI

BODRUM KAT

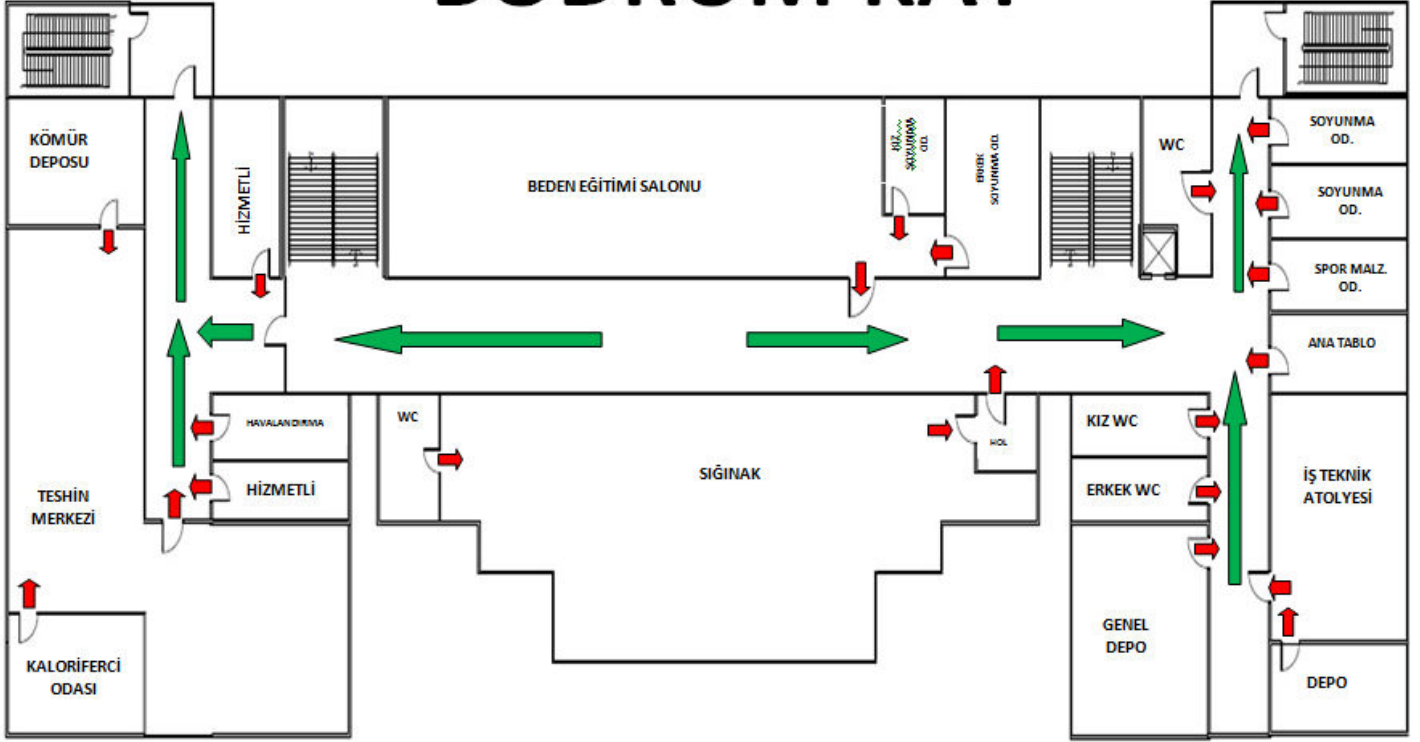

ZEMİN KAT

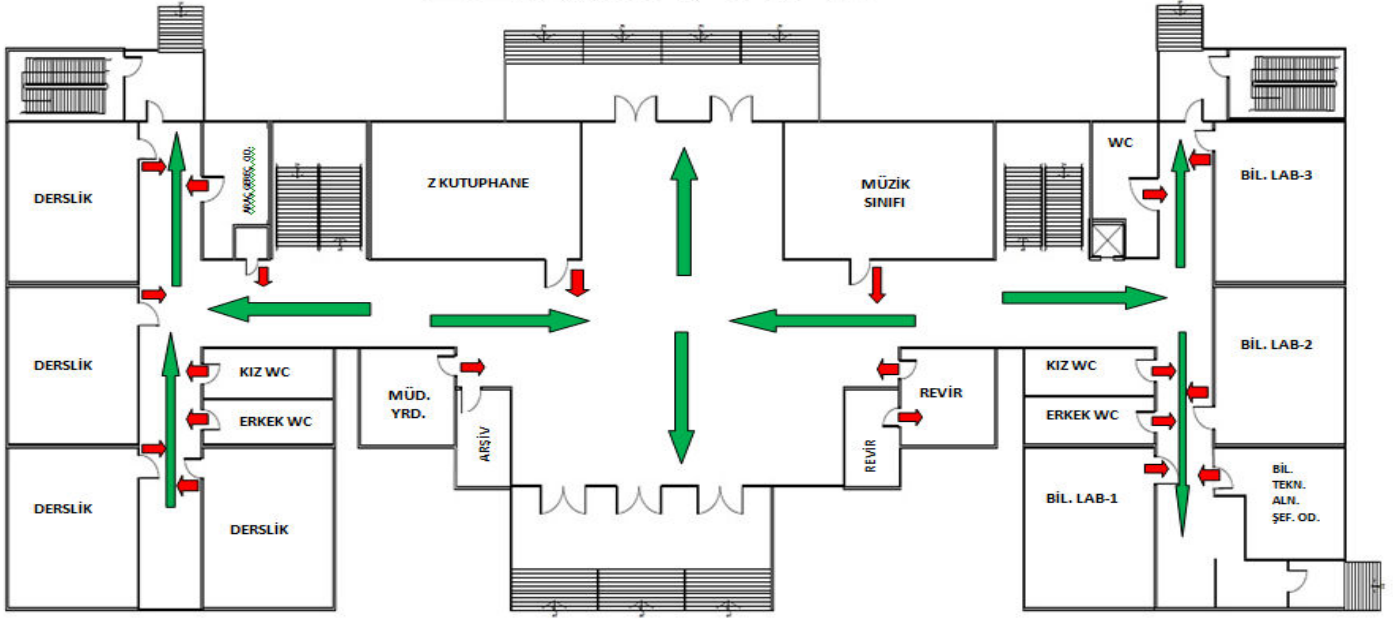

Bilişim Laboratuvarları – Bilişim Bölümü-ve Spor odaları

1. KAT

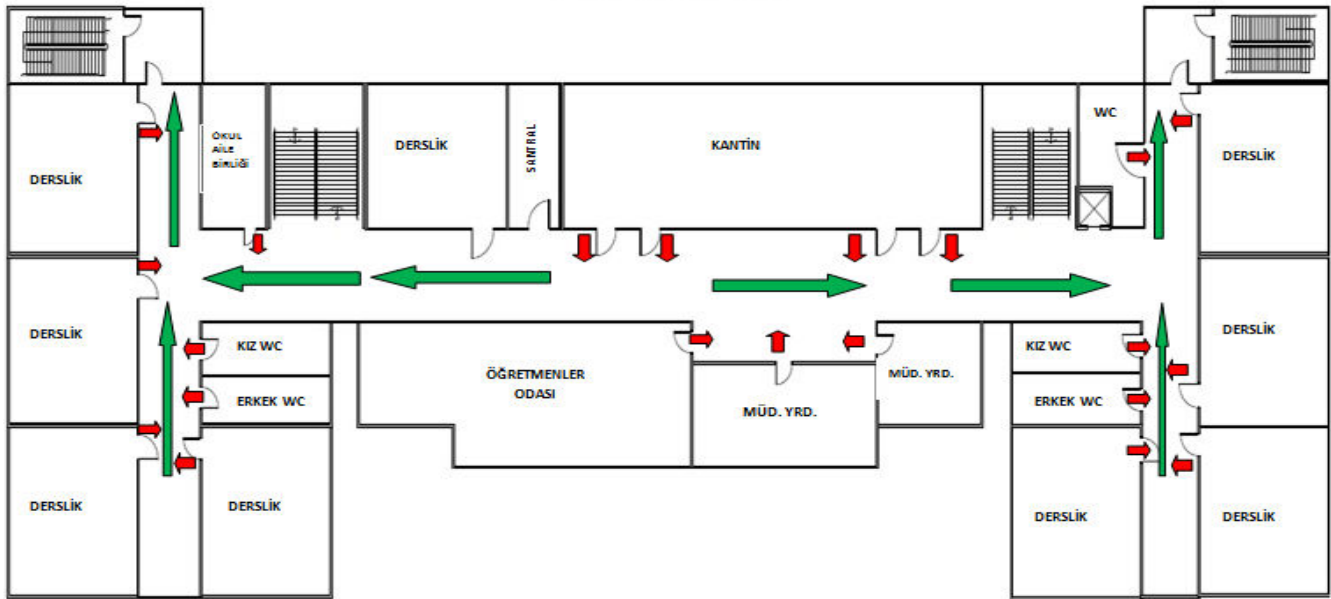

2024 -2025 1.kat 9.sınıf öğrencilerine ayrılmıştır.

2. KAT

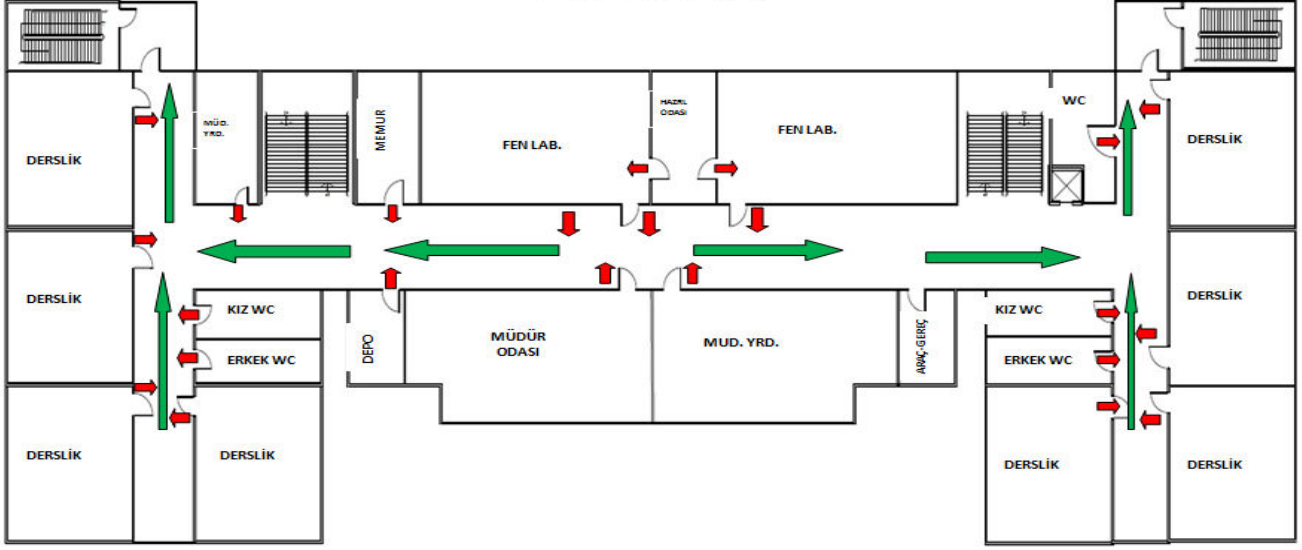

2024– 2025 2.kat 12.sınıf öğrencilerine ayrılmıştır.

3. KAT

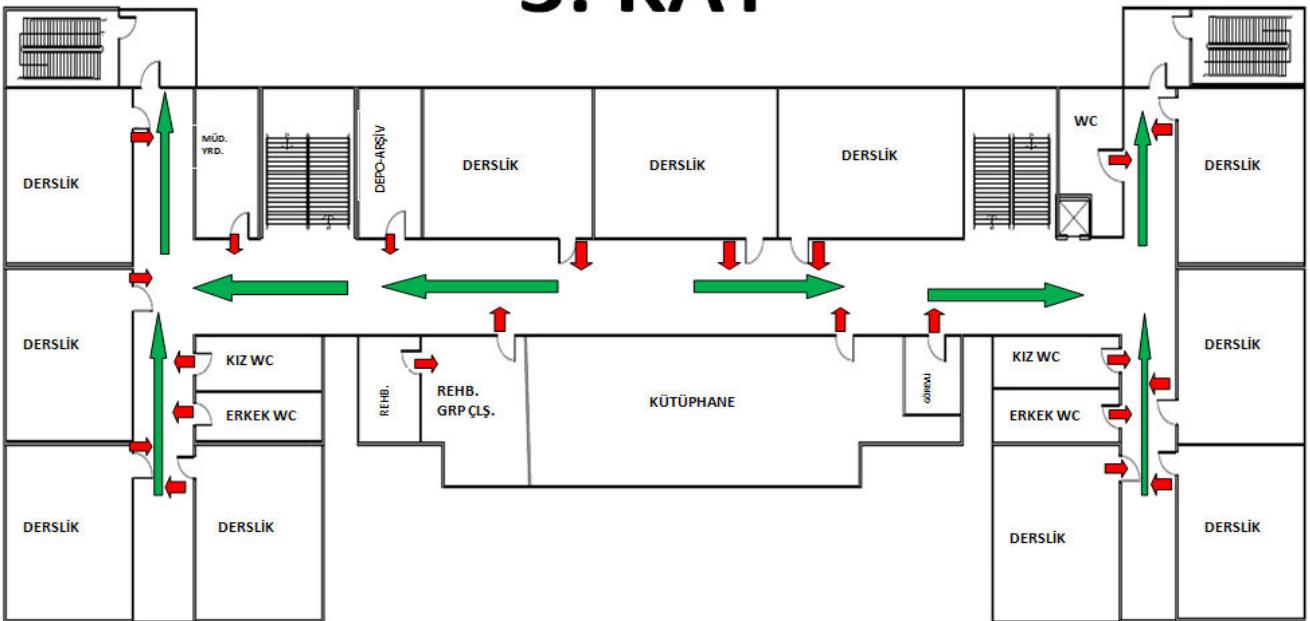

2024 -2025 3.kat 10. Ve 11. Sınıflara ayrılmıştır.

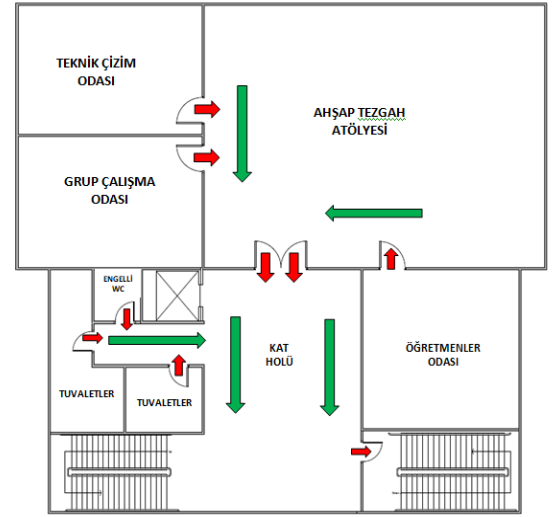
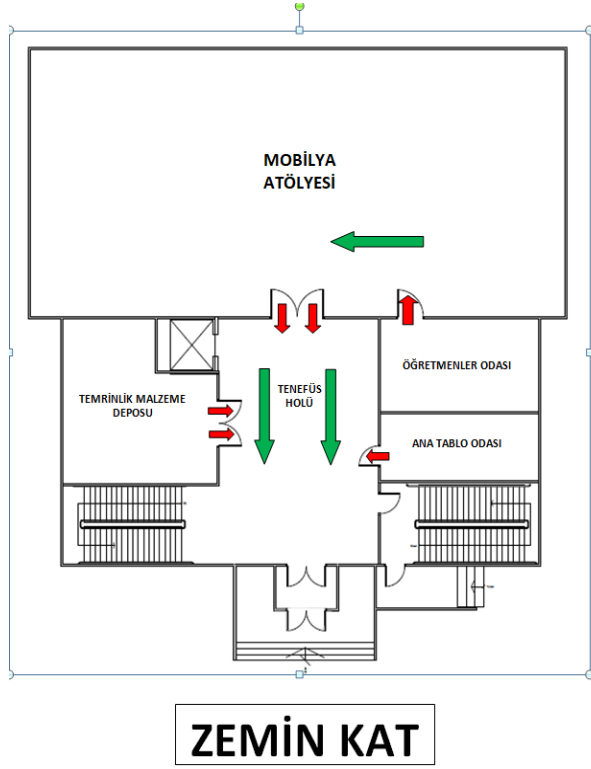

1. KAT

Wir

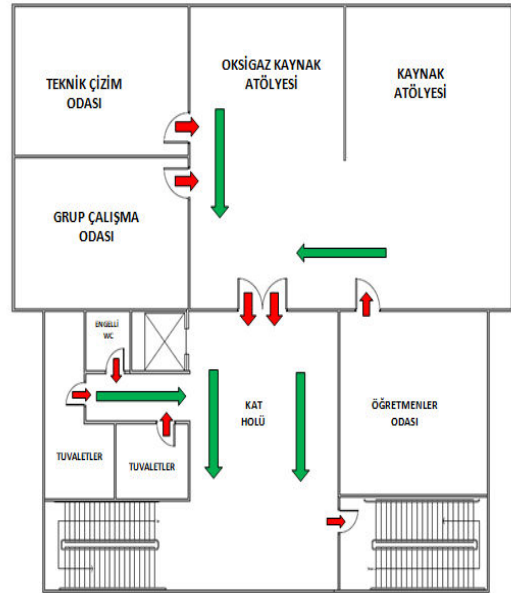
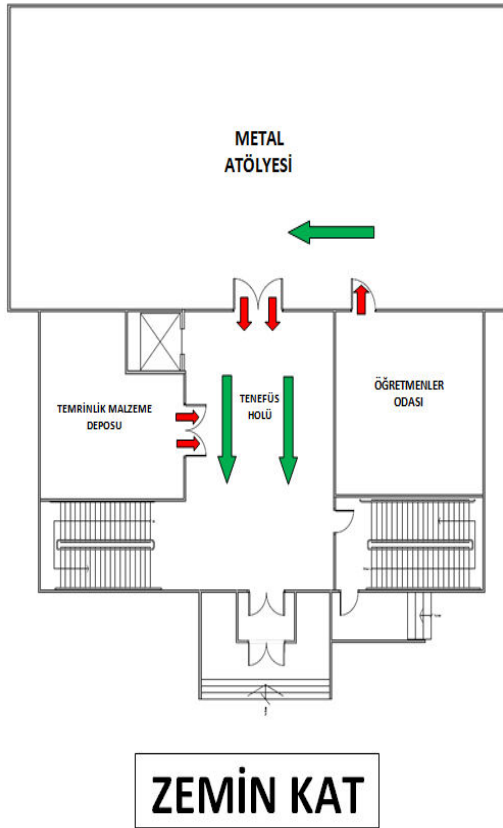

1. KAT

ELEKTRİK VE MAKİNA BÖLÜMÜ

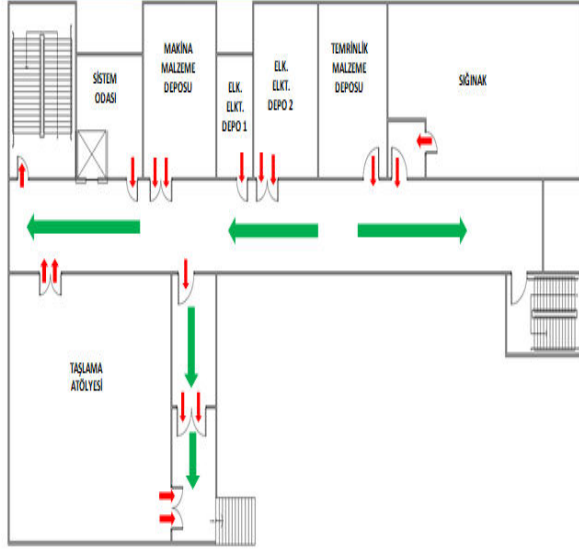

BODRUM KAT

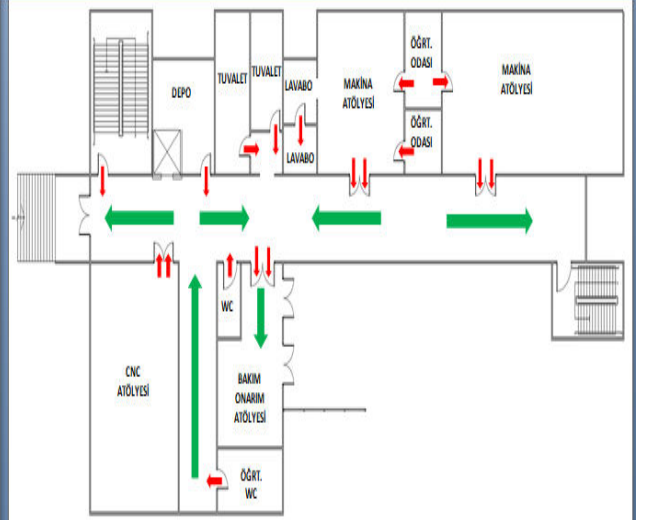

ZEMİN KAT

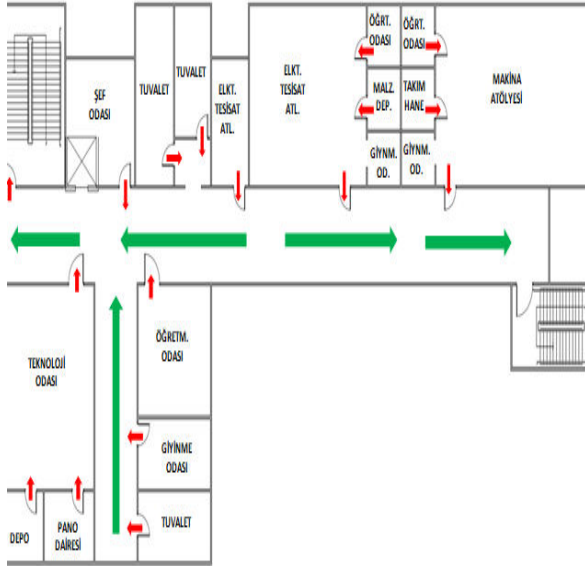

1 KAT

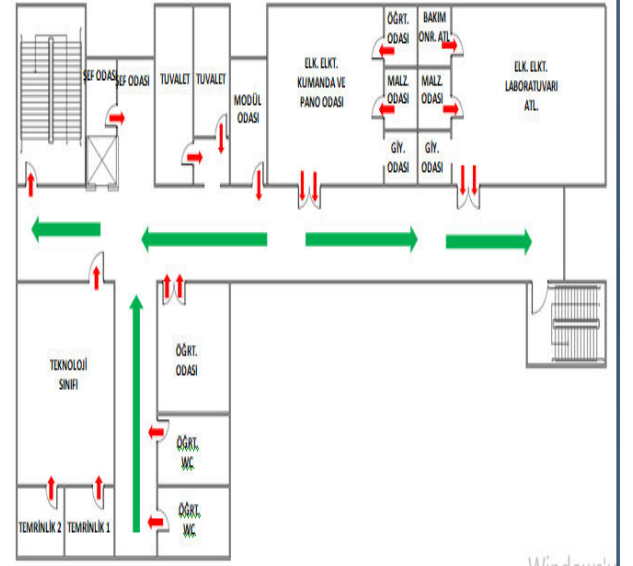

2. KAT

Öğrenci Sayılarının Gruplara Dağılımları

Öğrenci Sayısı 2024-2025 (03.10.2024) *

ŞUBE SAYI	AMP
9. Sınıf	271
10. Sınıf	88
11. Sınıf	73
12. Sınıf	105
Toplam	537

Alanlarına Göre Öğrenci Dağılımı: 10.10.2024 itibari ile (9.sınıflar DAHİL)

Makine ve Tasarım Teknolojileri Alanı	90
Elektrik –Elektronik teknolojileri Alanı	126
Metal Teknolojileri Alanı	71
Mobilya ve İç Mekan Tasarımı Alanı	126
Bilişim Teknolojileri Alanı	116

2024 -2025 (son 03/10/2024 verilerine göre)

2023-2024 YILI SINIF GEÇME KALMA İSTATİSTİKLERİ					
	DEVAMSIZLIKTAN KALAN	AÇIKÖĞRETİM LİSESİNE KAYDOLAN	ÖRGÜN EĞİTİM DIŞINA ÇIKAN	Mesleki Eğitime Kayıt Olan	TOPLAM
TOPLAM	62	21	26	15	124

2024 -2025 Nakil Gelen Öğrenci Sayısı (10/10/2024 tarih itibari ile)

	AMP	Teknik Lise	TOPLAM
9. Sınıf	7	-	26
10. Sınıf	6	-	13
11. Sınıf	1	-	1
12. Sınıf	1	-	-
Toplam		-	40

2024 -2025 Nakil Giden Öğrenci Sayısı (10/10/2024 tarih itibari ile)

	AMP
9. Sınıf	23
10. Sınıf	8
11. Sınıf	1
12. Sınıf	1
Toplam	33

ALANLARINA GÖRE ÖĞRENCİ LİSTELERİ 2024 -2025(10.10.2024)

	9.Sınıf	10. Sınıf	11. Sınıf	12. Sınıf	TOPLAM
Makine Teknolojileri	27+30	8	12	13	90
Elek. Elek. Teknolojileri	33+34	24	17	18	126
Metal Teknolojileri	31	14	10	16	71
Mobilya ve İç Mekan Tasarımı	25+36	17	16	32	126
Bilişim Teknolojileri	30+33	21	17	15	116
Toplam	279	84	72	94	529

ÖĞRETİM YILI	YENİ KAYIT	TOPLAM
2020-2021	315	346
2021-2022	188	188
2022-2023	200	254
2023-2024	185	230
2024 -2025	218	279

BÖLÜM 4

Okulumuzun sorunları

Okulumuz yeni binasına 11/11/2020 tarihinde taşınmış olup kesin teslim alımı yapılmamıştır.Yeni binamızda yapısal sorunlar bulunmakta olup İlçe Milli Eğitim Müdürlüğü ile iletişim halinde sıkıntılar çözülmeye çalışılmaktadır.Elektrik tesisatlarında ,su borularının yerleştirilmesinde ,yangın sisteminde bahçe düzenlemelerinde ,doğalgaz tesisatında birçok sıkıntı tespit edilmiş tutanak tutularak ilçe milli eğitim müdürlüğüne bilgiler verilmiştir.Okulumuzun alt yapı sistemleri ile birlikte maalesef müteahhit kaynaklı birçok malzeme ve teçhizat eksikliği bulunmaktadır.Kesin teslim yapılanaya kadar bu eksiklikler iletişim halinde giderilmeye çalışılmaktadır.

Öğretmen veya Yönetici Noksanlığı, Fazlalığı

2024-2025 norm kadroya göre (19.10.2024)

1. Noksanlıklar:

- 1 Metal Teknolojisi,
- 1 Mobilya ve İç Mekan
- 1 Elektrik-Elektronik
- 2 Matematik ders öğretmenleri eksiklerimiz bulunmaktadır.

Fazlalıklar:

- 1 Biyoloji
- 1 Tarih
- 1 Edebiyat ders öğretmenleri eksiklerimiz bulunmaktadır.

Diğer Personel Durumu

1. Noksanlıklar: 1 Gece Bekçisi, Elektrik bölümü hariç diğer bölümler için birer Teknisyen, ihtiyacımız vardır.Yeni binamızda 3 atölye binası ve ana bina geniş alan kaplamakta,personelimiz yetersiz kalmaktadır.Sene başı İŞKUR personeli olarak okulumuza verilen personel 1 tane olup yetersiz kalmaktadır.İUP Temizlik kapsamında 7 personel alınmış olup bunlar haftanın 3 günü kurumumuzda görev yapmaktadır.

2- Fazlalıklar : Fazlalıklar yoktur.

Okulun Kapasitesi ile İlgili Sorunlar

Okulumuz yeni binasına taşınması ile derslik ihtiyacımız giderilmiştir.Okulumuzun yeni binaya taşınması ile aynı zamanda laboratuvar ihtiyaçlarımız da giderilmiştir.Yeni okul binamızın dış alanda öğrencilerin sportif faaliyetler geçireceği alanlarda sıkıntı bulunmakta bu ihtiyacı da okulun yanında bulunan alanlar faydalanılarak giderebilmek için görüşmeler yapılmaktadır.Okulumuzun yeni binası ilçe merkezinden uzaklaştığı için ilçede yaşayan öğrencilerin ulaşım problemleri bulunmakta,bu sıkıntı belediye ve İlçe Milli Eğitim Müdürlüğüne bildirilmiştir.

Öğrenci Devam ve Devamsızlığı ile İlgili Bilgiler:

Okulumuzda devamsızlık sorunu vardır. Öğrencilerimizin kırsal kesimden gelmeleri ailenin eğitime önem vermemesi uyum güçlüğü çekmesi devamsızlık nedenlerindedir. birçok kırsal bölgeyle birlikte ilçe merkezinde de ekonomik sıkıntılarından dolayı teknoloji ve internet erişimi olmayan öğrenciler için dezavantaj olmuştur. Ayrıca çevreden gelen öğrencilerimiz zaman zaman geç kalmaktadır. Bu sorun da İdare-Öğretmen-Öğrenci-Veli işbirliği ile çözülmeye çalışılmaktadır.

MESEM öğrencilerinin gelen üst yazı gereğince Mesleki Eğitime yönlendirilmeleri yapılmıştır. Şu anda 30.09.2024 tarihi itibarı ile Mesem öğrencilerinin ilişkileri kesilmiştir, 01.10.2024 tarihi itibarı ile de tüm mesem öğrencilerinin nakli Mesleki Eğitim tarafından alınmıştır.

BÖLÜM

Okulun Kendi İmkanları ile Çözemeyeceği Sorunları ve Çözüm Önerileri

- Okul Bölümlerimiz için çeşitli makine ve ders araçlarına kısmen ihtiyaç vardır.
- Branşlarda Norm Kadro gereği 5 Öğretmen ihtiyacımız bulunmaktadır
- Yeni okul binasının iş sağlığı ve güvenliği yönünden eksiklikleri bulunmaktadır.
- Okulun Büyüklüğü nedeni görevli temizlik personeli yetersiz durumdadır.
- Yeni okul binasının mevkisi öğrencilerin staja gitmelerini ,öğretmenlerin koordinatörlüğe gitmelerini zorlaştıracaktır.
- İlçe merkezinden gelen öğrenci ve okul personeli ulaşım sıkıntısı yaşamaktadır.

Çözümler Konusunda Üst Makamlara Yapılan Öneriler:

- Sorunlar için üst makamlara yazışmalar yapılmış olup cevap beklenmekte
- Yeni okul binamızda zümre başkanları ile toplanarak saha araştırması yapıp eksiklikleri tesbit ettik. Bunları tutanak altına aldık.
- Elimizdeki raporlarla ilçe milli eğitime başvuru yaptık
- Yeni bina teftişinde teslim edilmeden önce bilir kişi olmasının tavsiyesinde bulunduk.
- İŞKUR personel alımlarında okulumuzun büyüklüğünün göz önüne alınmasını istedik

5. BÖLÜM

İŞLETMELERLE İŞBİRLİĞİ

Okulumuz Endüstri Meslek Lisesi 2024 -2025 Eğitim Öğretim Yılı itibariyle 12. Sınıf öğrencilerinden 94 öğrenciden 59 öğrenci 28 iş yerinde meslek eğitimi yapıyor.

İşletmelerde Meslek Eğitiminin Öğrencilere Sağladığı Avantajlar

1. İşletmelerde meslek eğitimi süresince yaşlarına uygun asgari ücretin % 30'undan az olmamak üzere ücret alırlar.
2. İşletmelerin sağladığı sosyal imkânlardan faydalanırlar.
3. Öğrenciler hastalık, iş kazası ve meslek hastalıklarına karşı sigorta ettirilirlir. Sigorta primleri Milli Eğitim Bakanlığınca ödenir.
4. Eğitimleri süresince muayene ve tedavi masrafları Sosyal Sigortalar Kurumunca karşılanır.
5. Okul atölyelerinde bulunmayan makine ve teçhizatı işletmelerde görüp kullanmak imkânına sahip olurlar.
6. Mesleki becerilerini iş yerlerinde gerçek iş şartlarında geliştirirler. Öğrenciler ihtiyaç duyduğu yeni iş alanlarına uygun programlarla daha çok pratik yaparak eğitilirler.
7. Mezun olabilmek için yapılması zorunlu olan endüstri stajını yapmış sayılırlar.
8. İşletmelerde meslek eğitimi görmüş olanlar iş hayatına kolay intibak ederler.

ETKİNLİKLERİMİZ

ŞEHİTLİK VE ŞEHİT AİLESİ ZİYARETİ



Basında Okulumuz

Basında okulumuzda çıkan haberlerden bazıları...

<https://www.vitrinhaber.com/egitim/liseden-5-milyon-685-bin-tl-lik-ciro-h272501.html>

<https://www.haberler.com/guncel/liseden-5-milyon-685-bin-tl-lik-ciro-15553638-haber/>

<https://www.sondakika.com/haber/haber-liseden-5-milyon-685-bin-tl-lik-ciro-15553638/>

<https://www.kuzeyekspres.com.tr/fabrika-gibi-lise-ciro-55-milyonu-asti>

<https://www.gazeterize.com/egitim/liseden-5-milyon-685-bin-tl-lik-ciro-h14877901.html>

<https://www.t4haber.com.tr/liseden-5-milyon-685-bin-tl-lik-ciro/406754/>

<https://www.iha.com.tr/video-liseden-5-milyon-685-bin-tl-lik-ciro-247550/>

<https://www.t4haber.com.tr/liseden-5-milyon-685-bin-tl-lik-ciro/406769/>

<https://www.gazeterize.com/egitim/liseden-5-milyon-685-bin-tl-lik-ciro-2-h14877916.html>

<https://www.lodoshaber.com/egitim/hem-egitim-hem-uretim-lise-5-milyon-685-bin-tl-lik-ciro-yapti-512034>

<https://www.bursahaber.com/egitim/liseden-5-milyon-685-bin-tl-lik-ciro-h2541510.html>

<http://www.palo.com.tr/a/haber-5028254>

<https://www.medyagazete.com/haber/liseden-5-milyon-685-bin-tl-lik-ciro-613616>

<http://www.olay53.com/haber/oku-1160613.htm>

<https://www.iha.com.tr/haber-liseden-5-milyon-685-bin-tl-lik-ciro-1137743/>

<http://www.netmedya.com/?sayfa=haber&id=15553638>

<https://www.hatayinternettv.com/haber/oku-831671>

<https://www.iha.com.tr/samsun-haberleri/liseden-5-milyon-685-bin-tl-lik-ciro-4121237/>

<https://www.haber16.com/haber-oku/868906/>

<https://basakgazetesi.com/haber/liseden-5-milyon-685-bin-tl-lik-ciro-763662.html>

<https://www.kamu3.com/liseden-5-milyon-685-bin-tl-lik-ciro/596909/>

<https://konyahaber42.com/liseden-5-milyon-685-bin-tl-lik-ciro-233084>

<https://www.samsunhaber.com/samsun-haber/liseden-5-milyon-685-bin-tl-lik-ciro-h88262.html>

<https://www.konyahaber42.com/liseden-5-milyon-685-bin-tl-lik-ciro-233069>

<https://www.gunebakis.com.tr/haber/13676816/hem-egitim-hem-uretim-lise-5-milyon-685-bin-tl-lik-ciro-yapti>

<https://www.vitrinhaber.com/egitim/liseden-5-milyon-685-bin-tl-lik-ciro-2-h272516.html>

https://vanpostasigazetesi.com/haber/liseden_5_milyon_685_bin_tl_lik_ciro-268107.html

<https://www.malatyaguncel.com/liseden-5-milyon-685-bin-tl-lik-ciro-2218197h.htm>

<https://www.burdahaber.com/egitim/liseden-5-milyon-685-bin-tl-lik-ciro-h419083.html>

<https://www.haberinsaati.com/liseden-5-milyon-685-bin-tl-lik-ciro/40378/>

<http://www.istanbulhaber.com.tr/oku-haber-2252240.htm>

<http://www.mersintime.com/liseden-5-milyon-685-bin-tl-lik-ciro>

<https://www.hursozgazetesi.com/haber/liseden-5-milyon-685-bin-tl-lik-ciro-44681.html>

<https://www.beyazgundem.com/egitim/liseden-5-milyon-685-bin-tl-lik-ciro-h1731302.html>

http://kar360.com/oku_d76074.html

<https://www.beyazgundem.com/egitim/liseden-5-milyon-685-bin-tl-lik-ciro-2-h1731316.html>

<https://yalovadabugun.com/liseden-5-milyon-685-bin-tl-lik-ciro/>

<http://www.haberexpres.com.tr/liseden-5-milyon-685-bin-tl-lik-ciro-83863h.htm>

<https://www.habersitesi.com/liseden-5-milyon-685-bin-tl-lik-ciro-772669h.htm>

<https://www.habergazetesi.com.tr/haber/6132983/liseden-5-milyon-685-bin-tl-lik-ciro>

<https://www.marmaragazetesi.com/liseden-5-milyon-685-bin-tl-lik-ciro-607396h.htm>

<https://www.memleket.com.tr/liseden-5-milyon-685-bin-tl-lik-ciro-2159788h.htm>

<https://www.bursa.com/haber/liseden-5-milyon-685-bin-tl-lik-ciro-567983.html>

<https://www.kamu3.com/samsunda-bir-meslek-lisesi-2022-yilinda-elde-ettigi-5-milyon-685-bin-t/596900/>

<https://www.samsunsonhaber.com/haber/5383490/liseden-5-milyon-685-bin-tl-lik-ciro>

<https://www.samsungazetesi.com/bircok-isletmeyi-geride-biraktilar-samsunda-o-liseden-5-milyon-tl-lik-ciro>

<https://www.gazetegercek.com.tr/haber/109393/>

<https://www.bursahaber.com/egitim/liseden-5-milyon-685-bin-tl-lik-ciro-2-h2541525.html>

<https://www.hedefhalk.com/samsun-da-liseden-5-milyon-685-bin-tl-lik-ciro/1709443/>

<http://vezirkopruozlem.net/mobil.php?islem=haber&id=14270>

[Vezirköprü Mesleki Ve Teknik Anadolu Lisesi TRT Haber'de - YouTube](#)

[Vezirköprü Mesleki ve Teknik Anadolu Lisesi Akit TV'de. - YouTube](#)

[Vezirköprü Mesleki ve Teknik Anadolu lisesi Lider Haber Kanalında. - YouTube](#)

Tarihi Kurt Köprü Gezisi





Güreş Turnuvasında İl Derecesi

45 kg'da Ahmet Mert Kaya ve 60 kg'da Muhammet Ali Özer genç A serbest güreş il birincisi olmuşlardır, öğrencilerimizi ve onları çalıştıran, Samsun'a müsabakalara götüreren Rasim ve Taner hocalarımızı tebrik ediyoruz.



MÜZİK SINIFIMIZ



OKA LABORATUVARIMIZ



Kitap Okuma Etkinliği



Fişekçi Orman Ürünlerine Mesleki Gezi

Bahadır bey ve Mustafa bey öğrencilerimizi hidroelektrik santraline geziye götürdü. Teşekkür ederim hocalarım. Genç arkadaşlarımıza örnek oluyorsunuz.



Kitap Okuma Etkinliği

OKUSAM Projesi Kapsamında 100. Yıl Temalı Kitap Okuma Etkinliği kapsamında Öğretmenlerimiz ve Öğrenciler iki saatlik etkinlik gerçekleştirdiler.katılım sağlayan tüm öğretmenlerimize teşekkür ederiz.



Okul Aile Birlięi Toplantısı

2023-2024 eğitim öğretim yılı okul aile birlięi toplantısı gerekleřtirildi.



Voleybol ve Badminton Turnuvası



29 Ekim Töreni



29 Ekim İlçe Stadyumu

29 Ekim Töreni için tüm kadro ilçe stadyumundaydık.



Atletizm

Ahmet Yılmaz 5000 M. il birincisi olmuştur, öğrencimizi tebrik ediyorum.



Güreş

Öğrencimiz Ahmet Mert Kaya 45 kg'da serbest güreş bölge 2. olmuş ve Tokat ilinde yapılacak olan Türkiye şampiyonasına katılacaktır. Öğrencimizi tebrik ederiz.



Öğrencilerimiz Yüzme Öğreniyor



Makina Bölümü Binası Boyanıyor

Makina bölümü atelyelerini Mustafa ve Levent hocalarımız öğrencileriyle birlikte boyuyor. Arkadaşlarıma ve öğrencilerime teşekkür ediyorum. Elinize emeğinize sağlık.



Okulumuzu Güzelleştirme



Deprem Tatbikatı



Metal Bölümüne Yeni Makina

Metal teknolojsi alanımıza yeni almış olduğumuz makinaları hayırlı olsun.



Metal Bölümü Binası Boyanıyor

Metal teknolojisi alanı öğretmen ve öğrencileri atelyemizi boyuyor çalıştıkları kurumu sahipleniyor. Arkadaşlarıma ve öğrencilerimize teşekkür ediyorum.



İlçe Kaymakamından Okulumuza Ziyaret

İlçe kaymakamı okulumuzu ziyaret etti. Bütün bölümleri gezerek yapılan çalışmalar hakkında bilgi aldı.





Okulumuzda Bilek Güreşi Turnuvaları



Basında Okulumuz

Basında okulumuz hakkında çıkan bazı manşetler...

<https://www.iha.com.tr/samsun-haberleri/samsundaki-liseden-4-8-milyon-tl-ciro-50616622>

<https://www.gunboyugazetesi.com.tr/bu-lise-paraya-para-demedi-yillik-cirosu-48-milyon-tl-249251h.htm>

<https://www.gazetegercek.com.tr/samsun-vezirkopru-mesleki-ve-teknik-lisesi-4-8-milyon-tl-ciroyla-dikkat-cekiyor/128330/>

<https://www.yenigiresun.net/haber/18658241/fabrika-gibi-calisan-lise-cirosu-5-milyona-yaklasti?fbclid=IwAR3LI4N-s22dV4Pz2L35Sjq-7tewvbd9xZCnXAneGQNhfPgupQns3OHbmWc>



Abone Gündem Politika Ekonomi Dünya Spor Video Yerel Belgesel Aktüel Daha ▾

EĞİTİM - 03 Ocak 2024 Çarşamba 11.08

Samsun'daki liseden 4,8 milyon TL ciro



Samsun Vezirköprü Mesleki ve Teknik Anadolu Lisesi öğrenci ve öğretmenleri ürettikleri okul mobilyaları ile 2023 yılında 4 milyon 800 bin TL ciro elde etmeyi başardı.

Anasayfa / Ekonomi / Bu lise paraya para demedi! Yıllık cirosu 4,8 milyon TL!

Bu lise paraya para demedi! Yıllık cirosu 4,8 milyon TL!

03 Ocak 2024 / 11:57 • Kaynak: İHA



+A-

Vezirköprü Mesleki ve Teknik Anadolu Lisesi, öğrenci ve öğretmenlerinin el emeği ile ürettikleri okul mobilyalarıyla 2023 yılında dikkat çekici bir başarıya imza attı.

03 Oca 2024 - 11:14 - Ekonomi

Fabrika gibi çalışan lise: Ciro su 5 milyona yaklaştı

Samsun Vezirköprü Mesleki ve Teknik Anadolu Lisesi öğrenci ve öğretmenleri ürettikleri okul mobilyaları ile 2023 yılında 4 milyon 800 bin TL ciro elde etmeyi başardı.



Fabrika gibi çalışan Vezirköprü Mesleki ve Teknik Anadolu Lisesinde mobilya iç mekan tasarım alanında sıra, masa ve okul mobilyaları üretilirken, metal alanında ise basketbol potası, sıra ve masaların ayakları yapılıyor. Okulun bilişim bölümü akıllı tahtaların bakım ve onarımını yaparken, elektrik elektronik bölümü öğrencileri ise elektrik kompanzasyonu işlemi yaparak okullara ceza gelmesini önüyor. Birçok farklı alandan üretim yapan lise 2023 yılında 4 milyon 800 bin TL ciroya ulaştı.



Giresun'da fındık fiyatında yeni yıl mutluluğu! Fiyatı...



Fındık üreticisi bu sene 'Patron biziz' dedi

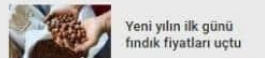

Yeni yılın ilk günü fındık fiyatları uçtu

Yemekhanemiz Öğretmen ve Öğrencilerimiz Tarafından Yapılıyor.

Okulumuzun yeni yemekhanesi öğretmen ve öğrencilerimiz tarafından yapılıyor.



Halı Saha Maçı

Okulumuz 9-D ve 9-E sınıflarını ilk dönem göstermiş oldukları başarı ve saygılı davranışlarından dolayı halı saha maçı ile ödüllendirdik



Bilek Güreşinde Derece

Bilek Güreşi Müsabakaları Derece Listesi

- Halil İbrahim Akyüz 60 kg Sol ve sağ kol Samsun 3.sü
 - Emirhan Taş 65 kg sol ve sağ kol Samsun 3.sü
 - Nadir Keskin 65 kg sol ve sağ kol Samsun 4. sü
 - Zekeriya Doğan +80 kg sol kol Samsun 3.sü
 - Devran Demir 70 kg sağ kol Samsun 3.sü
- olmuşlardır .



2023-2024 2. Dönem Öğretmenler Kurulu Toplantısı



2023/2024 Eğitim-Öğretim yılı 2. Dönem Başı Öğretmenler Kurulu toplantısını gerçekleştirdik.



6 Şubat Depreminde Hayatını Kaybedenler Anısına Saygı Duruşu



Ustalık Telafi Programı Sınavları



Deprem Tatbikatı



YEMEKHANEMİZ HAZIR!



ÖĞRETMENLERİMİZE HEDİYE TAKDİMİ



ESKİ ÖĞRETMENLERİMİZDEN OKULUMUZA VEFA ZİYARETİ

Uzun yıllar okulumuza hizmet ettikten sonra geçen yıl tayini çıkan Elektrik Bölümü öğretmenlerimiz Murat Kuyupınar ve Kadriye Kuyupınar

okulumuza vefa ziyaretinde bulundular. Kendilerine Müdür Başyardımcımız Şerife İnanç tarafından teşekkür plaketi takdim edildi. Değerli öğretmenlerimize ziyaretlerinden dolayı teşekkür ediyor, meslek hayatlarında başarılar diliyoruz.



ŞEHİT MÜFTÜ İMAM HATİP ORTAOKULUNDAN OKULUMUZA ZİYARET



KONSERİMİZİ GERÇEKLEŞTİRDİK

Konser geliri depremzedelere bağışlanacaktır.

VEZİRKÖPRÜ
Mesleki ve Teknik Anadolu Lisesi

Türk Halk Müziği Konseri

Vezirköprü Mesleki ve Teknik Anadolu Lisesi Korosunun
Şef Sertan TURAN yönetimindeki Türk Halk Müziği
Konserini onurlandırmanızı dileriz.

Fazıl GEZER
Vezirköprü Mesleki ve Teknik
Anadolu Lisesi Okul Müdürü

TARİH : 21 ŞUBAT ÇARŞAMBA
SAAT : 19:30
YER : BELEDİYE KÜLTÜR MERKEZİ



OKUL KÜRSÜMÜZ HAZIR



"KUDÜS HASSASİYETİ" HAKKINDA SEMİNER



ÖĞRETMENLER ARASI DART TURNUVASI



SOSYAL SORUMLULUK PROJELERİ

Okulumuz 12/A ve 12/G sınıfları Sosyal Sorumluluk Projesi kapsamında okul çevresinde bulunan çamlık alanda temizlik yaptılar. Öğretmen ve öğrencilerimize duyarlılıkları için teşekkür ederiz.



KORODA GÖREVLİ ÖĞRETMENLERİMİZDEN KAYMAKAMIMIZ ÖZGÜR KAYA'YI ZİYARET



İLÇE MÜFTÜLÜĞÜNDEN BAĞIMLILIKLA MÜCADELE SEMİNERİ



KAYMAKAMIMIZ ÖZGÜR KAYA İLE KAHVALTI ETKİNLİĞİ

Koroda görevli öğretmen ve öğrencilerimizle birlikte Kaymakamımız Özgür KAYA, İlçe Milli Eğitim Müdürümüz Resül ÖZATA ve şube müdürlerimizle okulumuzda kahvaltı etkinliği gerçekleştirdik. Koronun başarısından dolayı duyduğu memnuniyeti dile getiren Kaymakamımız, öğretmen ve öğrencilerimizi tebrik ederek kendilerine başarı belgesi takdim etti. Bir kez daha verdikleri destekten dolayı Kaymakamımız Özgür KAYA ve İlçe Milli Eğitim Müdürümüz Resül ÖZATA'ya teşekkür ederiz.



İLÇEMİZDE YETİŞENLER PROJESİ

İlçemizde Yetişenler Projesi kapsamında Sağlık Bakanlığı Yönetim Hizmetleri Genel Müdür Yardımcısı Sayın Adem TUNCER , Belediyemiz Kültür Merkezi konferans salonunda öğrencilerimize hitap ederek onlara tecrübelerini aktardı.



12 Mart İlçe Töreni

12 Mart İstiklal Marşının Kabulü seneyi devreyesi için gerçekleştirilen ilçe törenini okulumuz öğretmen ve öğrencileri belediye kültür merkezinde gerçekleştirdi. Tören sonunda ilçede yapılan resim şiir yarışmalarında dereceye giren öğrencilere ödülleri takdim edildi.

[12 Mart 2024 İstiklal Marşının Kabulü İlçe Töreni \(Vezirköprü MTAL\) \(youtube.com\)](https://www.youtube.com/watch?v=...)



"YALNIZ DEĞİLSİN" SOSYAL SORUMLULUK PROJESİ

"Yalnız Değilsin" sosyal sorumluluk projesi kapsamında yalnız yaşayan büyüklerimize iftar yemeklerini teslim ediyoruz. Beden Eğitimi öğretmenimiz ve proje yürütücümüz Rasim Özcan'a, katkıda bulunan öğrencilerimize teşekkür ederiz.



14 MART DÜNYA Pİ GÜNÜ

Okulumuzda 14 Mart Dünya Pi Günü çeşitli etkinliklerle kutlandı. Öğrencilerimize matemaği sevdirmeye adına pano çalışmalarının yanında pi sayısının en uzun halini ezberleme yarışması yapıldı. Matematik öğretmenlerimize teşekkür ediyoruz.



18 MART ÇANAKKALE ZAFERİ



VMTAL AİLESİ İFTAR PROGRAMINDA BULUŞTU



CNC TORNA MAKİNEMİZ GELDİ



TÜRKİYE YÜZYILI VEZİRYOLU KOŞUSU

İlçemizde 19 Mayıs Atatürk'ü Anma, Gençlik ve Spor Bayramı dolayısıyla düzenlenen Türkiye Yüzyılı Veziryolu Koşusunda öğrencilerimizden Ahmet YILMAZ 1. Hüseyin KURT 2. Yiğit YILDIRIM 3. İsa YAŞLI 6. Eren Arslan BİLGİN 8. olmuştur. Ayrıca okulumuz takım olarak ilçe 1. si olmuştur. Emeği geçen öğretmen ve öğrencilerimize teşekkür ederiz.



19 MAYIS ATATÜRK'Ü ANMA, GENÇLİK VE SPOR BAYRAMI KUTLU OLSUN



TÜBİTAK BİLİM FUARI







ELEKTRİK/ELEKTRONİK VE MAKİNE BÖLÜMÜ ÖĞRENCİLERİMİZLE MESLEKİ GEZİ

Okulumuz 12-A ve 12-B sınıfları Samsun Yurtsavunma Silah Sanayi A.Ş ve Akın Pompa firmalarımıza mesleki gezi düzenledi.



MADALYA TÖRENİ

Okulumuzda yapılan spor müsabakalarında dereceye giren öğrenci ve sınıflarımıza madalya töreni yapıldı. Masa Tenisi Turnuvasında 1. olan 9-E sınıfı öğrencisi Hüseyin POLAT, 2. olan 11-B sınıfı öğrencisi Engin KURT ve 3. olan 11- sınıfı öğrencisi Oğuzhan ÖZTAŞ madalyalarını aldı. Futsal Turnuvasında ise 1. 12-G sınıfı, 2. 9-A sınıfı, 3. 11-E sınıfı oldu. Dereceye giren öğrencilerimizi ve sınıflarımızı tebrik ediyoruz.



METAL SINIFIMIZ 12/F İLE YEMEK ETKİNLİĞİ



MESLEKİ ÇALIŞMA PROGRAMI



TÜRKİYE YÜZYILI MAARİF MODELİ ÖĞRETİM PROGRAMLARI ORTAK METİN İNCELEMESİ



2024/2025 EĞİTİM-ÖĞRETİM YILI SENE BAŞI ÖĞRETMENLER KURULU TOPLANTISI



2024/2025 EĞİTİM-ÖĞRETİM YILI UYUM HAFTASI



AHİLİK VE GİRİŞİMCİLİK EĞİTİMİ



VEZİRKÖPRÜ MTAL AİLESİ KAHVALTI ETKİNLİĞİNDE BULUŞTU



DEVAMSIZLIĞI ÖNLEME TOPLANTISI

Okulumuzdaki öğrencilerin devamsızlık durumu hakkında toplantı gerçekleştirdik. Her sınıf öğretmenimizin kendi sınıfıyla ilgili hazırladığı veriler ışığında devamsız öğrenciler için alabileceğimiz önlemleri tartıştık.



AHİLİK HAFTASI KUTLAMALARI



FİŞEKÇİ ORMAN ÜRÜNLERİ FABRİKASINA MESLEKİ GEZİ



ÖĞRENCİLER ARASI MASA TENİSİ TURNUVASI



OKUL AİLE BİRLİĞİ TOPLANTISI

2024/2025 Eğitim-Öğretim yılı 1. Dönem okul aile birliği toplantısını gerçekleştirdik.

